

Tilslutning af ekstraudstyr, 3

Find ud af, hvordan du tilslutter en set-top boks, dekoder, BeoCord V 8000 videobåndoptager eller DVD 1 til fjernsynet, og hvordan du registrerer ekstraudstyr.

Tilslutning og betjening af et musiksystem, 9

Find ud af, hvordan du tilslutter et musiksystem til fjernsynet og betjener et integreret musik-/videosystem.

Fordeling af lyd og billeder med BeoLink®, 11

Find ud af, hvordan du laver linktilslutninger, betjener et linksystem og sætter fjernsynet op i et linkrum.

Højttalertilslutninger – surround sound, 16

Find ud af, hvordan du forvandler fjernsynet til et surround sound system, herunder hvordan du tilslutter højttalere og vælger højttalerkombinationer.

Tilpasning af Beo4, 23

Find ud af, hvordan du tilføjer og fjerner Beo4 funktioner.

Menuer, 25

Oversigt over skærmmenuer.

Indeks, 34

I dette kapitel beskrives, hvordan du tilslutter en AV-dekoder, f.eks. en baseband-dekoder, til fjernsynet.

Der kan tilsluttes to dekoderer til fjernsynet via V.TAPE- og AV-stikkene*. Hvis din opsætning også omfatter en BeoCord V 8000, skal du tilslutte din primære dekoder til BeoCord V 8000.

Sørg for at registrere alt tilsluttet udstyr i menuen CONNECTIONS. For at få yderligere oplysninger skal du se kapitlet [Registrering af ekstra videoudstyr](#) eller kapitlet 'Stikpanelerne' på side 44 i den trykte vejledning.

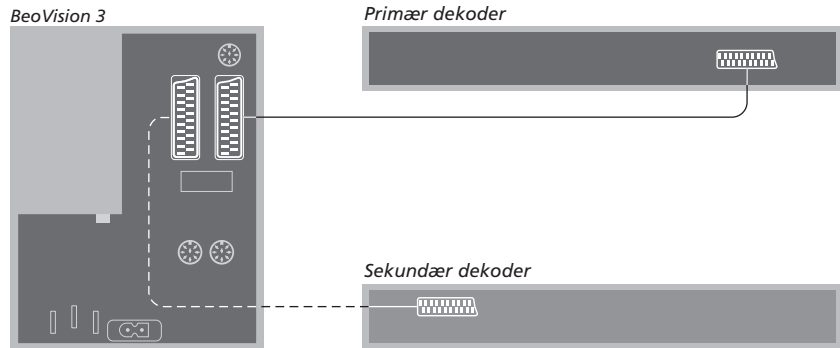

Afbryd strømmen til alle relevante systemer, før du begynder at tilslutte eksternt udstyr.

- > Tilslut kablet fra den eksterne antenne til stikket mærket TV på fjernsynet.
- > Tilslut den primære dekoder til det 21-benede V.TAPE-stik i fjernsynets stikpanel.
- > Hvis du har en ekstra dekoder, skal du tilslutte den til AV-stikket.

Hvis du ønsker at tilslutte en RF-dekoder, skal du huske at tilslutte det eksterne antennekabel til dekoderens indgangsstik og derefter føre signalet eller kablet videre til antennestikket (mærket TV) på fjernsynet.

Hvis fjernsynet er udstyret med en Master Link enhed (fås som ekstraudstyr), skal du tilslutte dekoderen til V.TAPE-stikket.

Indstillede programmer og dekoderregistrering

Som oftest registreres en tilsluttet dekoder automatisk under indstillingen. Dekoderen bør automatisk registrere de programmer, som kræver afkodning. Hvis det ikke er tilfældet, skal det pågældende programs indstilling justeres via menuen MANUAL TUNING. Se afsnittet 'Juster indstillede tv-programmer' i kapitlet 'Redigering af programmer' på side 30 i den trykte vejledning.

*BEMÆRK! Hvis begge stik er optaget, kan du foretage yderligere tilslutninger via en Expander boks tilsluttet AV-stikket. Se kapitlet [Registrering af ekstra videoudstyr](#), hvis du ønsker yderligere oplysninger om, hvordan du registrerer en tilsluttet Expander boks.

Tilslut en set-top boks* til V.TAPE- eller AV-stikket på fjernsynet.

Hvis du har tilsluttet en BeoCord V 8000 til fjernsynet, skal du tilslutte set-top boksen til stikket DECODER på BeoCord V 8000.

Sørg for at registrere alt tilsluttet udstyr i menuen CONNECTIONS.

Når registreringen er foretaget, bliver du bedt om at vælge din bestemte set-top boks i menuen SET-TOP BOX. For at få yderligere oplysninger skal du se kapitlet [Registrering af ekstra videoudstyr](#).

*BEMÆRK! Set-top bokse skal sættes op i henhold til den dokumentation, der følger med dem.

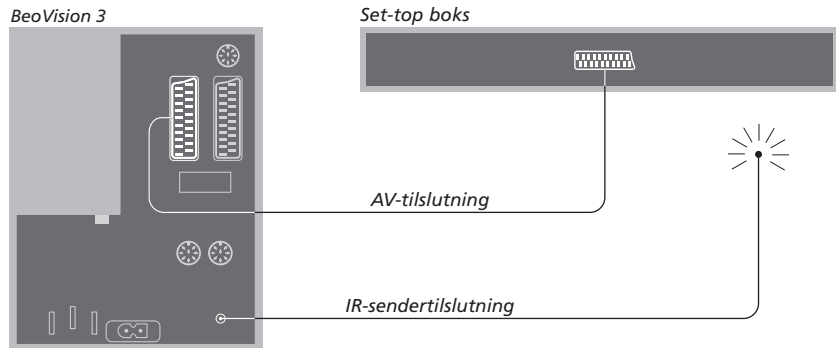

Afbryd strømmen til alle relevante systemer, før du begynder at tilslutte eksternt udstyr.

Tilslut set-top boksen til dit fjernsyn ved hjælp af det 21-benede AV-kabel.

- > Sæt den ende af stikket i set-top boksen.
- > Før kablet til AV- eller V.TAPE-stikket bag på fjernsynet.
- > Sæt IR-senderen i IR OUTPUT-stikket på fjernsynet.
- > Fastgør IR-senderen til set-top boksens IR-modtager. Følg den vejledning, som følger med IR-senderen.

For at kunne bruge den fjernbetjening, som leveres sammen med set-top boksen, må du ikke dække IR-modtageren helt.

Tilslut en DVD 1 til AV-stikket på fjernsynet.

Sørg for at registrere alt tilsluttet udstyr i menuen CONNECTIONS. For at få yderligere oplysninger skal du se kapitlet [Registrering af ekstra videoudstyr](#).

Du kan finde oplysninger om betjening af DVD 1 i den vejledning, som følger med den.

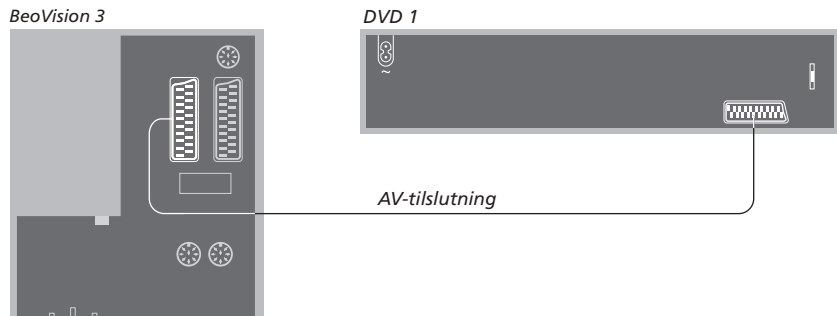

Afbryd strømmen til alle relevante systemer, før du begynder at tilslutte eksternt udstyr. Tilslut DVD 1 til fjernsynet ved hjælp af det 21-benede AV-kabel.

- > Sæt kablet i AV-stikket bag på DVD 1.
- > Før kablet til AV-stikket bag på fjernsynet.

Hvis du tilslutter en BeoCord V 8000 videobåndoptager, registrerer fjernsynet automatisk tilslutningen.

Hvis du ønsker yderligere oplysninger, skal du se kapitlet [Registrering af ekstra videoudstyr](#) eller kapitlet 'Stikpanelerne' på side 44 i den trykte vejledning.

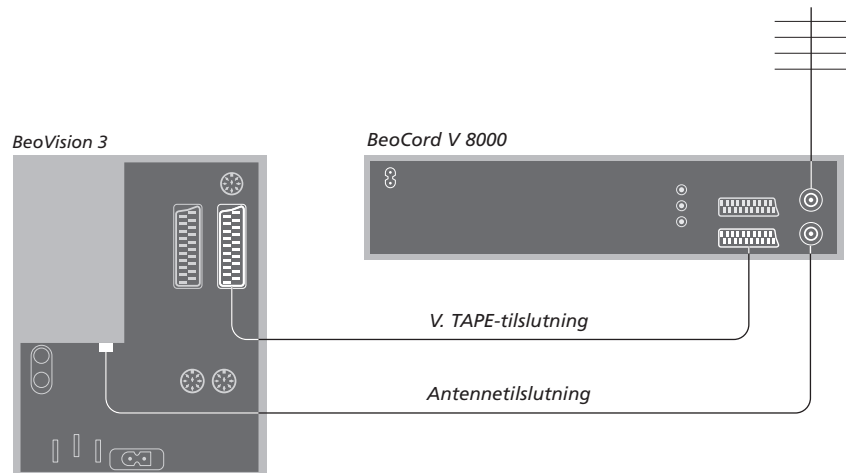

V.TAPE-tilslutning

Afbryd strømmen til alle relevante systemer, før du begynder at tilslutte eksternt udstyr. Brug det 21-benede AV-kabel til at tilslutte videobåndoptageren til fjernsynet.

- > Sæt kablet i AV-stikket bag på BeoCord V 8000.
- > Før derefter kablet til V.TAPE-stikket bag på fjernsynet.

Hvis forbindelsen mellem fjernsynet og BeoCord V 8000 går tabt eller ikke er korrekt udført, vises CONNECTION LOST på skærmen, når du forsøger at indstille en tidsprogrammeret optagelse. Genetabler forbindelsen, og forsøg igen.

Antennetilslutning

Brug din eksterne antenntilslutning (eller kabel-tv-tilslutning) og det antennekabel, som leveres sammen med videobåndoptageren.

- > Sæt kablet fra din eksterne antenne i signalindgangsstikket mærket  på stikpanelet bag på BeoCord V 8000.
- > Før antennesignalet til fjernsynet ved hjælp af det antennekabel, som leveres sammen med BeoCord V 8000.
- > Sæt den ene ende i stikket mærket TV på BeoCord V 8000 og den anden ende i antennestikket mærket TV på fjernsynets stikpanel.

Hvis du tilslutter ekstra videokilder eller udstyr til fjernsynet, skal udstyret registreres i menuen CONNECTIONS.

Når systemet sættes op første gang, bliver det udstyr, der er tilsluttet på dette bestemte tidspunkt, registreret af fjernsynet, og menuen CONNECTIONS vises automatisk på skærmen. Hvis du senere tilslutter permanent udstyr, skal du hente menuen CONNECTIONS frem via hovedmenuen SETUP på fjernsynet.

Se kapitlet 'Stikpanelet' på side 44 i den trykte vejledning for at få oplysninger om, hvor og hvordan du tilslutter ekstraudstyr.

Hvad er tilsluttet?

Hvis du registrerer det udstyr, som er tilsluttet til fjernsynet, kan du tænde det via Beo4 fjernbetjeningen.

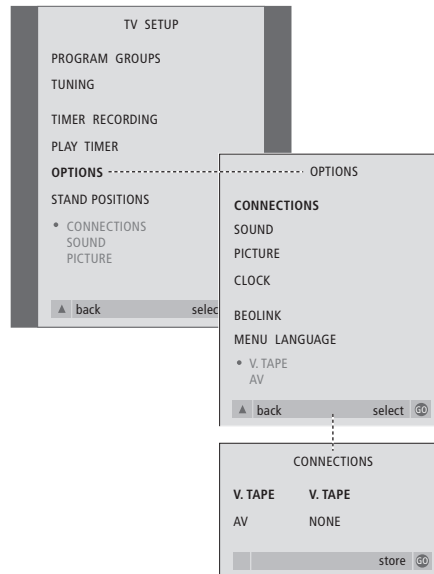

- > Tryk på **TV** for at tænde for fjernsynet.
- > Tryk på **MENU** for at hente menuen TV SETUP frem. Tryk derefter på ▼ for at fremhæve OPTIONS.
- > Tryk på **GO** for at hente menuen OPTIONS frem. CONNECTIONS er allerede fremhævet.
- > Tryk på **GO** for at hente menuen CONNECTIONS frem.
- > Tryk på ◀ eller ▶ for at vælge den V.TAPE-mulighed, som svarer til din opsætning.
- > Tryk på ▼ for at gå til AV. Tryk derefter på ◀ eller ▶ for at vælge den AV-mulighed, som svarer til din opsætning.
- > Tryk på **GO** for at gemme denne opsætning.
- > Tryk på ▲ for at gå tilbage gennem de forrige menuer, eller på **EXIT** for at forlade alle menuerne direkte.

[Det finder du i menuen CONNECTIONS, s. 30.](#)

Mulighederne for V.TAPE omfatter:

- NONE... hvis der ikke er tilsluttet udstyr.
- V.TAPE... hvis du har tilsluttet en BeoCord V 8000 videobåndoptager eller en anden videobåndoptager.
- V.TAPE+DECODER... hvis du har tilsluttet en BeoCord V 8000 med en dekoder tilsluttet.
- V.TAPE+STB... hvis du har tilsluttet en BeoCord V 8000 med en set-top boks tilsluttet.
- DECODER... hvis du har tilsluttet en dekoder.
- V.AUX... hvis du har tilsluttet en anden type ekstraudstyr.
- STB... hvis du har tilsluttet en set-top boks.

Hvis du tilslutter en BeoCord V 8000, er de eneste indstillingsmuligheder for V.TAPE: V.TAPE, V.TAPE+STB og V.TAPE+DECODER.

Mulighederne for AV omfatter:

- NONE... hvis der ikke er tilsluttet udstyr.
- DECODER... hvis du har tilsluttet en dekoder. Hvis fjernsynet er udstyret med en Master Link enhed (fås som ekstraudstyr), skal du i stedet tilslutte dekoderen til V.TAPE-stikket.
- EXPANDER... hvis du har tilsluttet en Expander boks med andet ekstraudstyr tilsluttet.
- EXPANDER+DEC... hvis du har tilsluttet en Expander boks med en dekoder tilsluttet.
- V.AUX... hvis du har tilsluttet en anden type ekstraudstyr.
- DVD... hvis du har tilsluttet en DVD-afspiller eller lignende enheder.
- STB... hvis du har tilsluttet en set-top boks.

Få adgang til ekstra videoudstyr

Noget af det tilsluttede udstyr er tilgængeligt via Beo4 fjernbetjeningen.

Tryk for at tænde for videobåndoptageren

V TAPE

Tryk for at tænde for DVD-afspilleren

DVD

Tryk flere gange, indtil V.AUX vises i Beo4's display

LIST

V.AUX

Tryk for at tænde en kilde, der er registreret som V.AUX

GO

For at få vist V.AUX på Beo4 skal du tilføje den til Beo4's liste over funktioner. Se kapitlet [Tilpasning af Beo4](#) for at få yderligere oplysninger.

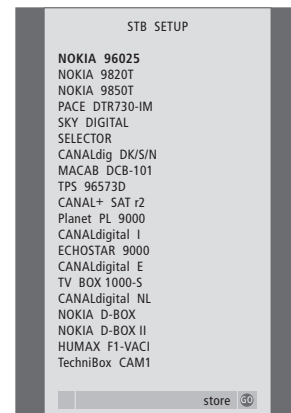

Hvis der er tilsluttet en set-top boks, bliver du bedt om at vælge set-top boks fra en skærmliste, når du har valgt STB i menuen CONNECTIONS.

BEMÆRK: Hvis du af en eller anden årsag kobler det eksterne udstyr fra og afbryder strømmen til fjernsynet, kan det være nødvendigt at registrere udstyret igen, når det atter tilkobles, også selvom du ikke har ændret opsætningen af det pågældende udstyr.

Hvis fjernsynet er udstyret med en Master Link enhed (ekstraudstyr), og du tilslutter et kompatibelt musiksystem fra Bang & Olufsen via et Master Link kabel, opnår du fordelene ved et integreret musik-/videosystem.

Afspil en CD på musiksystemet via fjernsynets højttalere, eller tænd for et tv-program og send lyden til højttalerne i dit musiksystem.

Dit musik-/videosystem kan placeres sammen i ét rum eller i to rum med fjernsynet (med eller uden eksterne højttalere) placeret i det ene rum og musiksystemet med et sæt højttalere placeret i det andet.

Hvis du har placeret BeoVision 3 i et rum, hvor du allerede har et Bang & Olufsen fjernsyn, og du ønsker at bruge begge fjernsyn uden at forbinde dem, skal du sætte BeoVision 3 op som beskrevet i kapitlet [To fjernsyn i samme rum.](#)

Ikke alle Bang & Olufsen musiksystemer understøtter integration med fjernsynet.

BeoVision 3

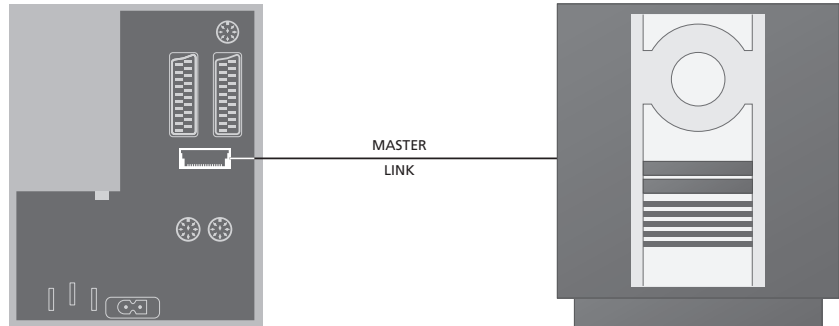

Tilslut musiksystemet til fjernsynet

Sæt det ene multistik på et Master Link kabel i stikket mærket MASTER LINK på fjernsynet, og det andet multistik i stikket mærket MASTER LINK på musiksystemet.

Indstilling af Options

Hvis fjernsynet er sat op i et musiksystem, skal det muligvis programmeres til den korrekte Option. Options programmeres via Beo4 fjernbetjeningen og med hele systemet sat i stand-by.

Indstilling af Options for fjernsynet

- > Hold knappen **•** nede, og tryk på LIST.
- > Slip begge knapper.
- > Tryk på LIST flere gange, indtil OPTION? vises i Beo4's display, og tryk på GO.
- > Tryk på LIST flere gange for at få vist V.OPT i Beo4's display. Indtast derefter det relevante nummer (1, 2 eller 4).

Indstilling af Options for musiksystemet

- > Hold knappen **•** nede på Beo4, og tryk på LIST.
- > Slip begge knapper.
- > Tryk på LIST flere gange, indtil OPTION? vises i Beo4's display, og tryk på GO.
- > Tryk på LIST flere gange for at få vist A.OPT i Beo4's display. Indtast derefter det relevante nummer (0, 1 eller 2).

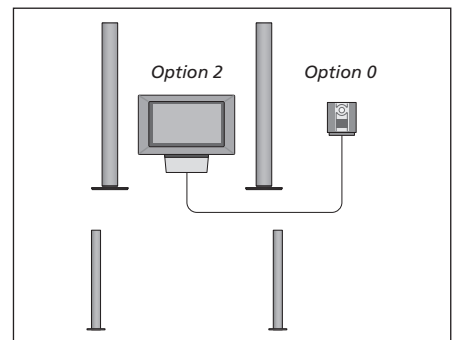

Fjernsyn og musiksystem sat op i samme rum – alle højttalere er tilsluttet fjernsynet.

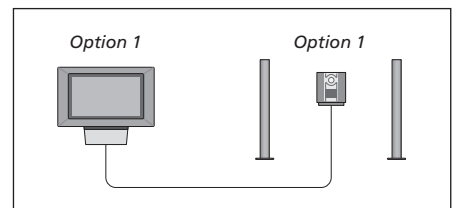

Du kan vælge at sætte fjernsynet (med eller uden tilsluttede højttalere) og musiksystemet (med et tilsluttet sæt højttalere) op i samme rum.

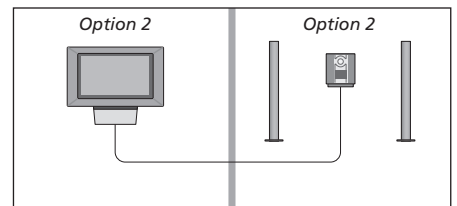

Du kan vælge at sætte musiksystemet i ét rum og fjernsynet (med eller uden tilsluttede højttalere) i et andet.

Brug et integreret musik-/ videosystem

Et musiksystem integreret med fjernsynet giver dig mulighed for at vælge de højttalere, som passer til det aktuelle video- eller musikprogram, og for også at optage videolyd på musiksystemet.

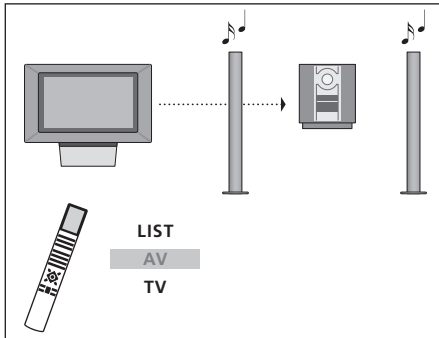

Hvis du ønsker at lytte til lyd fra en fjernsynskilde over musiksystemets højttalere uden at tænde for skærmen, skal du trykke på LIST flere gange, indtil AV* vises i Beo4's display. Tryk derefter på en kildeknop, f.eks. TV.

Optagelse af videolyd

Hvis du lytter til lyd fra fjernsynet via højttalerne i dit Bang & Olufsen musiksystem, og hvis musiksystemet også har en kassetdebåndoptager, kan du optage lyd fra fjernsynet på denne båndoptager. Se den vejledning, som følger med musiksystemet, for at få yderligere oplysninger.

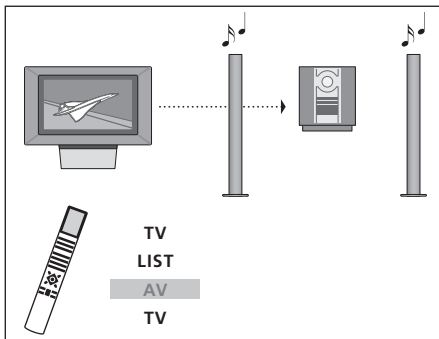

Hvis du ønsker at lytte til lyd fra en fjernsynskilde over musiksystemets højttalere, mens skærmen er tændt, skal du trykke på TV og derefter trykke på LIST flere gange, indtil AV* vises i Beo4's display. Tryk derefter på TV igen.

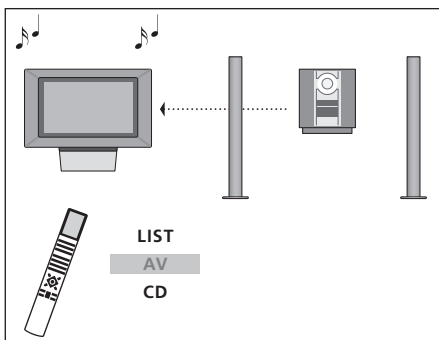

Hvis du ønsker at lytte til musik over fjernsynets højttalere, skal du trykke på LIST flere gange, indtil AV* vises i Beo4's display. Tryk derefter på en musikkildeknop, f.eks. CD.

*For at få vist AV på Beo4 skal du tilføje den til Beo4's liste over funktioner. Se kapitlet [Tilpasning af Beo4](#) for at få yderligere oplysninger.

BeoLink systemet giver mulighed for at fordele billeder og/eller lyd til andre rum i huset.

Du kan tilslutte fjernsynet i f.eks. stuen til et andet videosystem eller til et sæt højttalere i et andet rum, så du får mulighed for at 'flytte' billeder eller lyd til andre rum.

Hvis du har installeret et BeoLink fordelingsystem, kan du enten bruge fjernsynet i hovedrummet, f.eks. en stue, eller i et linkrum, f.eks. et kontor eller et soveværelse.

Videosignaler til et fjernsyn i et linksystem kan kun fordeles, hvis fjernsynet er udstyret med den indbyggede system modulator. I særlige tilfælde kan det være nødvendigt at indtaste modulatorindstillinger.

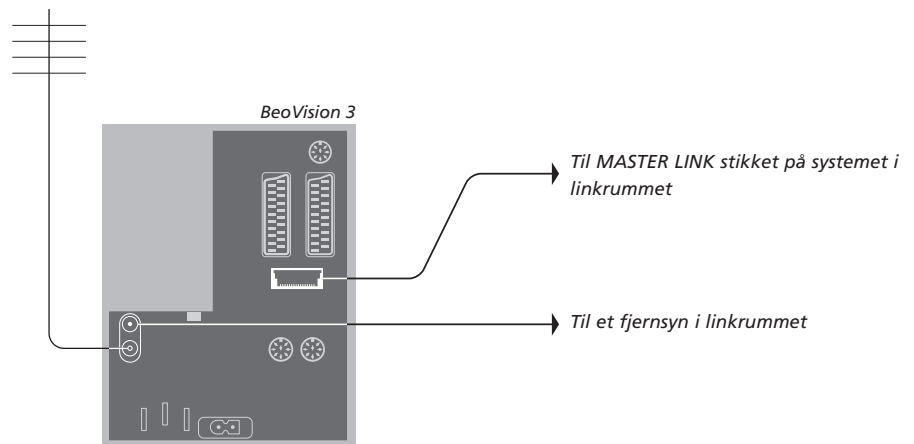

Linktilslutninger

Linkrumssystemet skal tilsluttes hovedrumssystemet via et Master Link kabel:

- > Sæt Master Link kablet i stikket mærket MASTER LINK på fjernsynet.
- > Hvis du også ønsker at fordele videosignaler, skal du tilslutte et almindeligt antennekabel til stikket mærket LINK på fjernsynet. Før derefter begge kabler til linkrummet og følg den vejledning, som er vedlagt udstyret til linkrummet.

BEMÆRK! Programgrupper, som er oprettet på et fjernsyn i et hovedrum, kan ikke anvendes fra et fjernsyn i et linkrum.

Hvis der allerede er tilsluttet et musiksystem til Master Link stikket, og du ønsker at tilslutte mere udstyr, skal du dele Master Link kablet i to og forbinde dem med kablet fra linkrummet ved hjælp af en særlig samledåse. Kontakt din Bang & Olufsen forhandler for at få hjælp.

System modulator

Hvis der er tale om en musikopsætning i dit linkrum, f.eks. BeoLink Active/Passive, og du vælger at sætte et ikke-linkbart fjernsyn op i samme rum, skal du sætte system modulatoren på ON (fabriksindstillingen er OFF, og den skal anvendes, hvis du bruger et linkbart fjernsyn fra Bang & Olufsen).

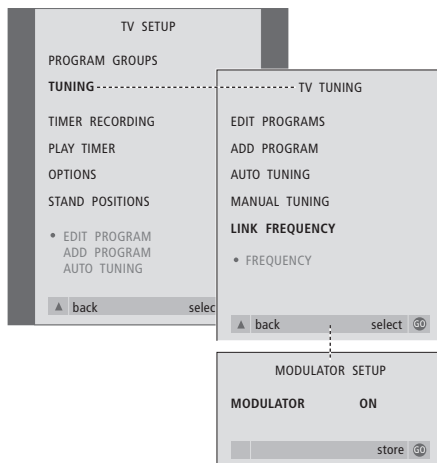

Sådan tænder du for system modulatoren...

- > Tryk på TV for at tænde for fjernsynet.
- > Tryk på MENU for at hente menuen TV SETUP frem. Tryk derefter på ▼ for at fremhæve TUNING.
- > Tryk på GO for at hente menuen TV TUNING frem, og tryk derefter på ▼ for at fremhæve LINK FREQUENCY.
- > Tryk på ◀ to gange efterfulgt af GO. Menuen MODULATOR SETUP vises.
- > Tryk på ◀ eller ▶ for at få vist ON.
- > Tryk på GO for at gemme indstillingen, eller...
- > ...tryk på EXIT for at forlade alle menuer uden at gemme.

Link frekvens

Hvis f.eks. et fjernsynsprogram i dit område bliver sendt på samme signalfrekvens som den, BeoLink systemet bruger (599 MHz), skal du indstille system modulatoren på en ledig frekvens. Når du ændrer link frekvensen på hovedrumssystemet, skal du sørge for, at link frekvensen på linkrumssystemet svarer hertil.

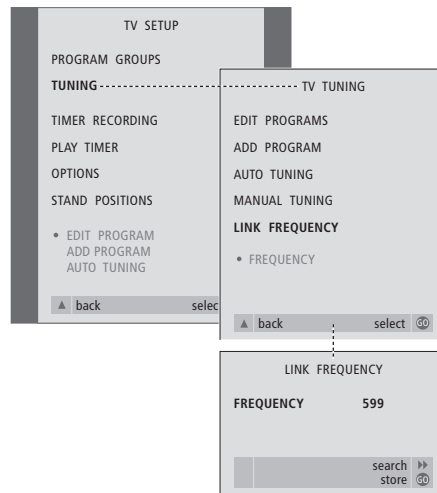

Sådan ændrer du link frekvensen...

- > Tryk på TV for at tænde for fjernsynet.
- > Tryk på MENU for at hente menuen TV SETUP frem, og tryk på ▼ for at fremhæve TUNING.
- > Tryk på GO for at hente menuen TV TUNING frem, og tryk derefter på ▼ for at fremhæve LINK FREQUENCY.
- > Tryk på GO for at hente menuen LINK FREQUENCY frem. FREQUENCY er allerede fremhævet.
- > Tryk på ◀ eller ▶ for at finde en ledig frekvens.
- > Tryk på GO for at gemme indstillingen, eller...
- > ...tryk på EXIT for at forlade alle menuer uden at gemme.

Hvis du har installeret BeoLink i dit hjem og vælger at placere fjernsynet i et linkrum, kan du betjene alle tilsluttede systemer via fjernsynet.

Du skal følge nedenstående fremgangsmåde, når du tilslutter fjernsynet til brug i et linkrum:

- 1 Sæt stikket til fjernsynet i linkrummet i stikkontakten
- 2 Brug Beo4 fjernbetjeningen til at indstille fjernsynet i linkrummet på Option 6*
- 3 Afbryd strømmen til fjernsynet i linkrummet
- 4 Foretag de tilslutninger, som er beskrevet på næste side
- 5 Sæt atter stikket til fjernsynet i linkrummet i stikkontakten.

Indstilling af Options

For at hele systemet kan fungere korrekt, er det vigtigt at sikre, at fjernsynet i linkrummet er indstillet på den korrekte Option, før du tilslutter det til systemet i hovedrummet!

- > Hold knappen • nede, og tryk på LIST.
- > Slip begge knapper.
- > Tryk på LIST flere gange, indtil OPTION? vises i Beo4's display, og tryk på GO.
- > Tryk på LIST flere gange, indtil V.OPT vises i Beo4's display, og tryk på 6*.

**Hvis du tilslutter fjernsynet til brug i et linkrum, hvor der allerede er tilsluttet andre linksystemer, f.eks. højttalere, skal du i stedet indstille fjernsynet på Option 5.*

Tilslutninger

Fjernsynet i linkrummet skal tilsluttes systemet i hovedrummet ved hjælp af to forskellige kabler:

- BeoLink tilslutning (via et Master Link kabel og en samledåse).
- Antennetilslutning (via et almindeligt antennekabel).

BeoLink tilslutning

I hovedrummet: Sæt Master Link kablet i stikket mærket MASTER LINK på hovedsystemet. Før kablet til samledåsen og klip det over, så det får en passende længde.

I linkrummet: Sæt Master Link kablet i stikket mærket MASTER LINK på fjernsynet. Før kablet til samledåsen og klip det over, så det får en passende længde.

Inde i samledåsen: Forbind kablerne som beskrevet i den vejledning, der følger med dåsen/kablet. Vejledningen beskriver alle dåsens muligheder, samt hvordan du forbinder kablerne.

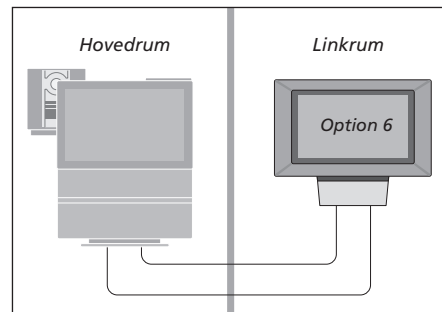

Antennetilslutning

Sæt den ene ende af et almindeligt tv-antennekabel (koaksialkabel) i stikket mærket LINK på hovedsystemet og den anden ende i antenneindgangsstikket på fjernsynet i linkrummet.

Betjening i linkrum

Når du opholder dig i linkrummet, kan du betjene alle tilsluttede systemer med Beo4 fjernbetjeningen.

Brug kilder, der kun findes i ét af rummene

Tryk på knappen til den kilde, du ønsker at bruge **RADIO**
V TAPE

Betjen den valgte kilde, som du plejer

Brug en kilde i hovedrummet – en kilde, der findes i begge rum

Tryk flere gange på Beo4, indtil LINK* vises i Beo4's display **LIST**
LINK

Tryk på knappen til den kilde, du ønsker at bruge **TV**

Betjen den valgte kilde, som du plejer

Brug en kilde i linkrummet – en kilde, der findes i begge rum

Tryk på knappen til den kilde, du ønsker at bruge **TV**

Betjen den valgte kilde, som du plejer

Lyt til stereolyd i linkrummet

Lyd, som fordeles fra en videokilde i hovedrummet, f.eks. en set-top boks, til linkrummet, udsendes normalt i mono. Du kan dog også vælge stereolyd:

Hvis du ønsker at have både **TV** billede og lyd, skal du trykke på TV. Ellers skal du gå til det næste trin

Tryk flere gange, indtil AV* vises i Beo4's display **LIST**
AV

Tryk for at aktivere en kilde, som er tilsluttet systemet i hovedrummet, f.eks. en set-top boks, eller... **SAT**

Tryk for at aktivere en **DVD** DVD-afspiller

Mens denne funktion bruges, er det ikke muligt at fordele andre kilder i hovedrummet til andre linkrumssystemer.

*BEMÆRK! For at få vist LINK og AV på Beo4 skal du først tilføje dem til Beo4's liste over funktioner. For at få yderligere oplysninger skal du se kapitlet [Tilpasning af Beo4.](#)

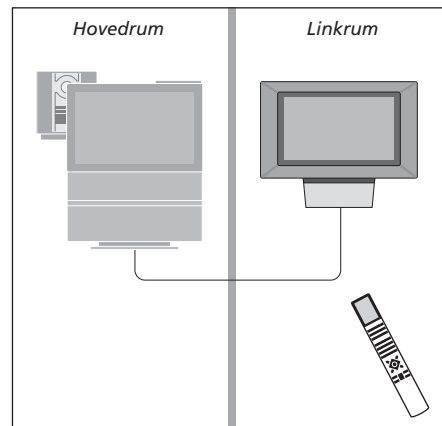

To fjernsyn i samme rum

Hvis du har placeret BeoVision 3 i et rum, hvor du allerede har et Bang & Olufsen fjernsyn, og kommandoer fra Beo4 kan modtages af begge fjernsyn, skal du ændre den måde, du tænder for BeoVision 3 på. Dermed undgår du at aktivere begge fjernsyn samtidig.

Indstilling af Options

For at BeoVision 3 kan fungere korrekt, er det vigtigt, at du indstiller det på den korrekte Option:

- > Hold knappen **•** nede, og tryk på **LIST**.
- > Slip begge knapper.
- > Tryk på **LIST** flere gange, indtil **OPTION?** vises i Beo4's display, og tryk på **GO**.
- > Tryk på **LIST** flere gange, indtil **V.OPT** vises i Beo4's display, og tryk på **4**.

Betjen BeoVision 3 i Option 4

Normalt kan du aktivere en kilde, f.eks. **TV**, ved bare at trykke på den relevante kildeknop på Beo4. Men når du indstiller fjernsynet på Option 4, skal du gøre følgende:

- > Tryk på **LIST** flere gange, indtil **LINK*** vises i displayet.
- > Tryk på en kildeknop, f.eks. **TV**.

For at få vist **LINK på Beo4 skal du først tilføje den til Beo4's liste over funktioner. For at kunne bruge tekst-tv på et fjernsyn, der er indstillet på Option 4, skal du indstille Beo4 til **VIDEO 3**. Se kapitlet [Tilpasning af Beo4](#) for at få yderligere oplysninger.*

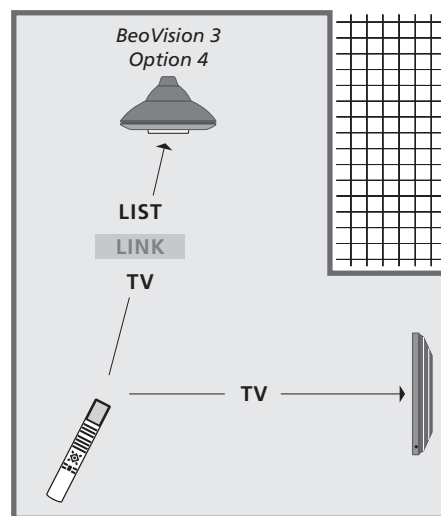

Illustrationen viser, hvordan du tænder for TV på det ønskede fjernsyn, når du har et BeoVision 3 og et andet fjernsyn fra Bang & Olufsen i det samme rum, og når fjernsynene ikke er forbundet.

Hvis fjernsynet er udstyret med surround sound enheden (ekstraudstyr), kan du skabe en surround sound opsætning.

En surround sound opsætning kan nemt tilpasses din stue. Find den ideelle lytte- og tv-position ud fra billedet. Du får den bedste lydoplevelse i det område, der skabes af højttalerne.

Indtast afstanden til hver enkelt højttaler i en menu.

I en surround sound opsætning skal højttalerne kalibreres. At kalibrere betyder at justere balancen mellem højttalerne. Se de følgende sider for at få yderligere vejledning.

Placer eksterne højttalere

Bemærk, at du bør placere højttalerne, hvor du ønsker de skal stå, før du tilslutter dem.

De tre illustrationer til højre viser eksempler på, hvordan fjernsyn og højttalere kan placeres.

Følgende retningslinier gælder for alle højttaleropstillinger:

- Placer de bageste højttalere i hver side bag din foretrukne lytteposition.
- Du behøver ikke nødvendigvis at placere højttalerne i rummets hjørner.
- Brug altid de kraftigste højttalere som fronthøjttalere.
- Hvis du ønsker at tilslutte en BeoLab 2 subwoofer, skal du se den vejledning, der følger med subwooferen.

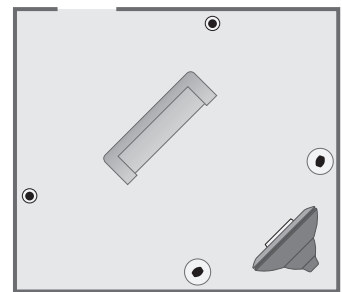
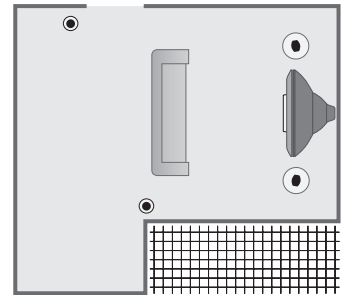
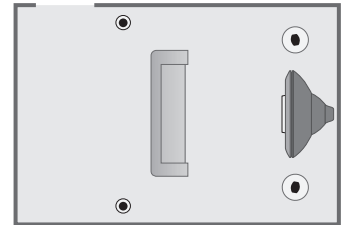

Tilslut højttalere

Tilslut Bang & Olufsen højttalere og en BeoLab 2 subwoofer til fjernsynet via tilslutningspanelet bag på fjernsynet. Højttalerne skal være Bang & Olufsens Power Link højttalere.

Sådan tilslutter du højttalere...

- > Brug de kabler, der følger med højttalerne.
- > Tilslut de to fronthøjttalere til stikkene mærket FRONT.
- > Tilslut de to baghøjttalere til stikkene mærket REAR.
- > Tilslut subwooferen til stikket mærket SUBWOOFER.

Du kan sløjfe signalerne igennem fra højttaler til højttaler (som beskrevet i den vejledning, der følger med højttalerne), eller du kan tilslutte en højttaler til hvert stik. Du kan få længere kabler og adaptere hos din Bang & Olufsen forhandler.

Husk at sætte både front- og baghøjttalernes L – R – LINE kontakt på L eller R (venstre og højre kanal) for at angive deres position i hvert højttalersæt. Sæt højttalerne til venstre på L og højttalerne til højre på R.

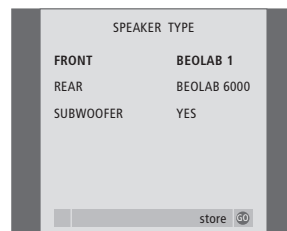
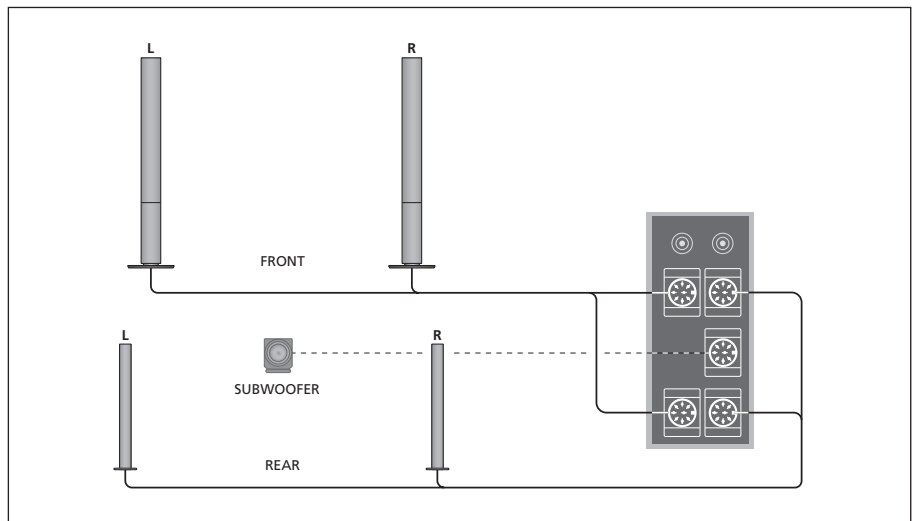

[Det finder du i menuen SPEAKER TYPE s. 32.](#)

- > Tryk på **MENU** for at hente menuen TV SETUP frem. Tryk derefter på ▼ for at fremhæve OPTIONS.
- > Tryk på **GO** for at hente menuen OPTIONS frem. Tryk derefter på ▼ for at fremhæve SOUND.
- > Tryk på **GO** for at hente menuen SOUND SETUP frem. Tryk derefter på ▼ for at fremhæve SPEAKER TYPE.
- > Tryk på **GO** for at hente menuen SPEAKER TYPE frem.
- > Tryk på ◀ eller ▶ for at få vist din højttalertype, og på ▼ for at gå til næste højttalersæt. Vælg NONE, hvis der ikke er tilsluttet højttalere.
- > Hvis du har en BeoLab 2 subwoofer, skal du trykke på ▼ for at flytte markøren til SUBWOOFER. Tryk derefter på ▶ for at ændre feltet til YES.
- > Tryk på **GO** for at gemme dine valg eller på **EXIT** for at forlade menuen uden at gemme.

Indstil højttalerafstand

Tænd for fjernsynet, mens du sidder i din foretrukne tv-position. Indtast den direkte afstand i meter mellem din position og de enkelte højttalere.

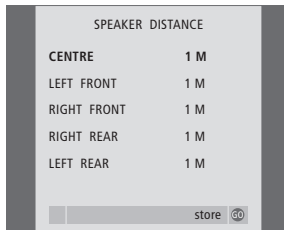

[Det finder du i menuen SPEAKER DISTANCE s. 32.](#)

- > Tryk på **MENU** for at hente menuen TV SETUP frem. Tryk derefter på ▼ for at fremhæve OPTIONS.
- > Tryk på **GO** for at hente menuen OPTIONS frem. Tryk derefter på ▼ for at fremhæve SOUND.
- > Tryk på **GO** for at hente menuen SOUND SETUP frem. Tryk derefter på ▼ for at fremhæve SPEAKER DISTANCE.
- > Tryk på **GO** for at hente menuen SPEAKER DISTANCE frem.
- > Tryk på ▲ eller ▼ for at flytte markøren fra højttaler til højttaler. Tryk på ◀ eller ▶ for at vælge den omtrentlige direkte afstand i meter mellem din tv-position og hver af højttalerne.
- > Når du har indtastet de relevante højttalerafstande, skal du trykke på **GO** for at gemme dine indstillinger eller på **EXIT** for at forlade menuen uden at gemme.

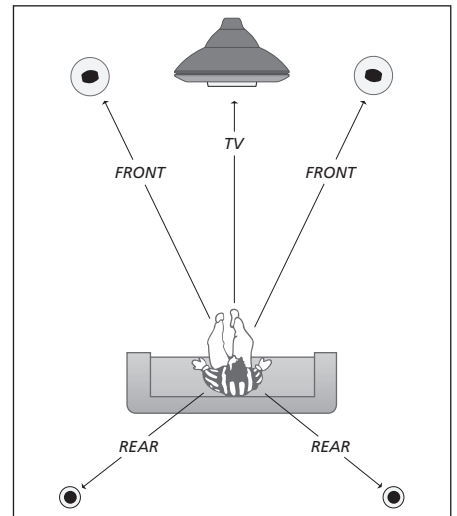

Du behøver ikke indtaste en afstand for en BeoLab 2 subwoofer, da denne højttalers placering kun har begrænset indflydelse på lyden.

Kalibrer lydniveauet

Når du har tilsluttet de nødvendige højttalere til fjernsynet i en surround sound opsætning, skal du foretage en højttalerkalibrering.

Der produceres en kalibreringslyd skiftevis i hver af de højttalere, du har tilsluttet i din surround sound opsætning. Din opgave består i at justere lydniveauet fra alle de tilsluttede højttalere, så det passer til lydniveauet fra fjernsynets egne højttalere. Du kan vælge, om lydsekvensen skal gennemføres automatisk eller manuelt.

Når du har foretaget højttalerkalibreringen, behøver du ikke kalibrere højttalerlyden igen, medmindre du ændrer opsætningen, f.eks. hvis du flytter en eller flere af højttalerne.

Det er ikke nødvendigt at kalibrere subwooferlyden i en surround sound opsætning. Hvis du alligevel ønsker at justere subwooferens lyd, når kalibreringen af højttalerne er gennemført, skal du se afsnittet [Lydjusteringer](#).

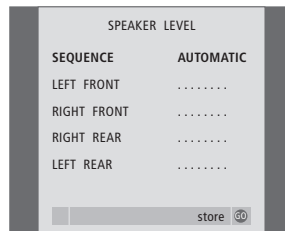

[Det finder du i menuen SPEAKER LEVEL s. 32.](#)

- > Tryk på **MENU** for at hente menuen TV SETUP frem. Tryk derefter på ▼ for at fremhæve OPTIONS.
- > Tryk på **GO** for at hente menuen OPTIONS frem. Tryk derefter på ▼ for at fremhæve SOUND.
- > Tryk på **GO** for at hente menuen SOUND SETUP frem. Tryk derefter på ▼ for at fremhæve SPEAKER LEVEL.
- > Tryk på **GO** for at hente menuen SPEAKER LEVEL frem. SEQUENCE er fremhævet.
- > Tryk på ◀ eller ▶ for at vælge mellem AUTOMATIC og MANUAL.
- > Tryk på ◀ eller ▶ for at justere højttalerlyden, og på ▲ eller ▼ for at skifte til en anden højttaler.
- > Når du har justeret lyden for alle højttalerne i din surround sound opsætning, skal du trykke på **GO** for at gemme dine indstillinger eller på **EXIT** for at forlade menuen uden at gemme.

Lydniveauet fra fjernsynets højttalere fungerer som udgangspunkt for en sammenligning med de eksterne højttalere og kan ikke justeres her.

Lydjusteringer

Lydindstillinger er fra fabrikkens side indstillet til neutrale værdier, der passer til de fleste lyttesituationer. Hvis du ønsker det, kan du dog justere indstillingerne, som du kan lide dem.

Loudness-funktionen kompenserer for det menneskelige øres manglende følsomhed over for høje og lave frekvenser. Disse frekvenser fremhæves ved lav lydstyrke, så lav musik bliver mere dynamisk.

[Det finder du i menuen SOUND ADJUSTMENT, s. 30.](#)

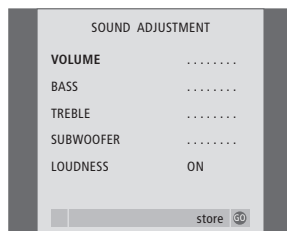

- > Tryk på **MENU** for at hente menuen TV SETUP frem. Tryk derefter på ▼ for at fremhæve OPTIONS.
- > Tryk på **GO** for at hente menuen OPTIONS frem. Tryk derefter på ▼ for at fremhæve SOUND.
- > Tryk på **GO** for at hente menuen SOUND SETUP frem. ADJUSTMENT er allerede fremhævet.
- > Tryk på **GO** for at hente menuen SOUND ADJUSTMENT frem.
- > Tryk på ▲ eller ▼ for at vælge en enhed, der skal justeres.
- > Tryk på ◀ eller ▶ for at justere værdierne eller vælge en indstilling.
- > Tryk på ▲ eller ▼ for at gå gennem menupunkterne.
- > Tryk på **EXIT** for at gemme dine indstillinger, indtil du slukker for BeoVision 3.
- > Tryk på **GO** for at gemme indstillingerne permanent.

Bemærk, at funktionerne Balance, Loudness og Default ikke er tilgængelige, hvis der er tilsluttet hovedtelefoner.

Vælg en højtalerkombination

Mens du ser en film eller et program, kan du vælge den ønskede højtalerkombination, forudsat at de forskellige lydfunktioner er tilgængelige i dit system.

Fjernsynet kan aktivere en højtalerkombination automatisk. Det sker, hvis f.eks. et tv-program eller en DVD indeholder oplysninger om, hvor mange højttalere der skal aktiveres. Du kan dog stadig frit vælge den højtalerkombination, du foretrækker.

Sådan vælger du en højtalerkombination via Beo4...

- > Tryk på **LIST** på Beo4, indtil **SPEAKER** vises i Beo4's display.
- > Tryk på nummeret for den ønskede højtalerkombination. De valgte højttalere tilkobles automatisk.
- > Hvis du ønsker at justere lydbalancen for det program, du ser, skal du trykke på **▲** eller **▼** for at justere balancen mellem de eksterne front- og baghøjtalere. Tryk derefter på **◀** eller **▶** for at justere balancen mellem højttalerne til venstre eller højre.
- > Tryk på **EXIT** for at fjerne **SPEAKER** fra Beo4's display og vende tilbage til den kilde, du var i gang med at bruge.

Højtalerkombinationer

SPEAKER 1... Kun lyd i fjernsynets højttalere. Til programmer med dialog, f.eks. tv-nyheder.

SPEAKER 2... Stereolyd i de to eksterne fronthøjtalere. BeoLab 2 subwooferen er aktiv. Til musik-CD'er.

SPEAKER 3... Fjernsynets højttalere, de eksterne fronthøjtalere og BeoLab 2 subwooferen er aktive. Til tv-programmer i stereo.

SPEAKER 4... Forstærket stereolyd i de eksterne front- og baghøjtalere. BeoLab 2 subwooferen er aktiv. Til musik-CD'er eller bånd.

SPEAKER 5... Surround sound fra alle højttalere, deriblandt BeoLab 2 subwooferen. Til programmer kodet i surround sound.

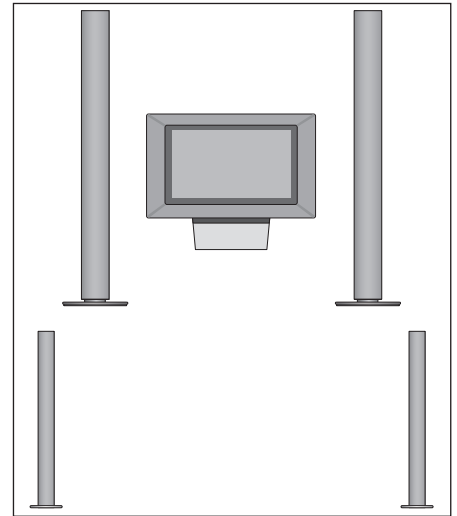

*Hvis du kun har tilsluttet to eksterne fronthøjtalere til fjernsynet, vil du kun kunne vælge **SPEAKER 1–3**. Du kan ikke gemme en højtalerkombination, som du vælger på denne måde.*

Få vist navnet på det aktive lydssystem

Du kan få vist navnet på det aktive lydssystem for en kilde eller et program på skærmen. Du kan imidlertid ikke justere eller programmere et lydssystem.

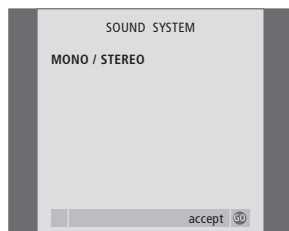

[Det finder du i menuen SOUND SYSTEM, s. 33.](#)

- > Tryk på **MENU** for at hente menuen TV SETUP frem. Tryk derefter på ▼ for at fremhæve OPTIONS.
- > Tryk på **GO** for at hente menuen OPTIONS frem. Tryk derefter på ▼ for at fremhæve SOUND.
- > Tryk på **GO** for at hente menuen SOUND SETUP frem. Tryk derefter på ▼ for at fremhæve SOUND SYSTEM.
- > Tryk på **GO** for at hente menuen SOUND SYSTEM frem.

Knapperne på Beo4 giver direkte adgang til fjernbetjening af mange af fjernsynets funktioner, og Beo4's display giver dig adgang til endnu flere funktioner.

Når som helst en kilde vises på Beo4 (f.eks. TV eller RADIO), kan du trykke på knappen LIST og hente ekstra funktioner frem i displayet, som kan hjælpe dig med at betjene den pågældende kilde – præcis på samme måde, som hvis du hentede ekstra knapper frem. Du kan også tænde for ekstraudstyr, som er tilsluttet fjernsynet.

Bemærk, at Beo4 indeholder en liste over alle Bang & Olufsens ekstra musik- og videofunktioner, men kun de funktioner, som understøttes af fjernsynet, fungerer, når du henter dem frem i Beo4's display.

Du kan tilpasse Beo4's liste over funktioner, så de passer til dine behov, og ændre den rækkefølge, hvori disse ekstra funktioner vises, når du henter dem frem.

Konfigurer Beo4

Hvis du allerede har en Beo4 fjernbetjening, kan du konfigurere den, så den fungerer sammen med dit fjernsyn.

Tryk på stand-by-knappen, og hold den nede

•

Tryk for at få adgang til Beo4's opsætningsfunktion

LIST

Slip begge knapper. ADD? vises i displayet

ADD?

Tryk flere gange, indtil CONFIG? vises i displayet

LIST

CONFIG?

Tryk for at vælge konfigurationstype

GO

Tryk flere gange, indtil VIDEO? vises i displayet

LIST

VIDEO?

Tryk for at få adgang til videokonfigurationen

GO

Tryk flere gange, indtil VIDEO2 vises i displayet*

LIST

VIDEO2

Tryk for at gemme konfigurationen

GO

STORED vises, og angiver, at konfigurationen er gemt. Du forlader automatisk Beo4's opsætningsfunktion

STORED

**Hvis videokonfigurationen ikke indeholder VIDEO1, kan du vælge MX i stedet.*

Tilføj en ekstra knap

Når du tilføjer en ny funktion til Beo4's liste, kan du derefter hente den nye knap frem i Beo4's display.

Tryk på stand-by-knappen, og hold den nede

•

Tryk for at få adgang til Beo4's opsætningsfunktion

LIST

Slip begge knapper. ADD? vises i displayet

ADD?

Tryk for at hente listen over tilgængelige knapper frem. Den første knap vises i displayet og blinker

GO

Tryk for at gå frem eller tilbage i listen over alle ekstra knapper

▲

▼

Tryk for at tilføje og placere knappen på den forudindstillede position eller som den første knap på listen, eller...

GO

...tryk for at indsætte knappen på en bestemt position på listen

1 – 9

ADDED vises, og angiver, at knappen er tilføjet. Du forlader automatisk Beo4's opsætningsfunktion

ADDED

Flyt ekstra knapper

Du kan ændre den rækkefølge, de ekstra knapper vises i, når du trykker på LIST.

- Tryk på stand-by-knappen, og hold den nede •
- Tryk for at få adgang til Beo4's opsætningsfunktion **LIST**
- Slip begge knapper. ADD? vises i displayet **ADD?**
- Tryk flere gange, indtil MOVE? vises **LIST**
MOVE?
- Tryk for at hente listen over ekstra knapper frem. Den første knap vises i displayet **GO**
- Tryk for at gå frem eller tilbage i listen over ekstra knapper ▲
▼
- Tryk for at flytte og placere den viste knap som den første på listen, eller... **GO**
- ...tryk for at flytte knappen til en bestemt position på listen **1 – 9**
- MOVED vises, og angiver, at knappen er flyttet. Du forlader automatisk Beo4's opsætningsfunktion **MOVED**

Fjern en ekstra knap

Du kan fjerne en hvilken som helst ekstra knap, der er tilgængelig, når du trykker på LIST.

- Tryk på stand-by-knappen, og hold den nede •
- Tryk for at få adgang til Beo4's opsætningsfunktion **LIST**
- Slip begge knapper. ADD? vises i displayet **ADD?**
- Tryk flere gange, indtil REMOVE? vises **LIST**
REMOVE?
- Tryk for at hente listen over ekstra knapper frem. Den første knap vises i displayet **GO**
- Tryk for at gå frem eller tilbage i listen over ekstra knapper ▲
▼
- Tryk for at fjerne den knap, der vises i displayet **GO**
- REMOVED vises, og angiver, at knappen er fjernet. Du forlader automatisk Beo4's opsætningsfunktion **REMOVED**

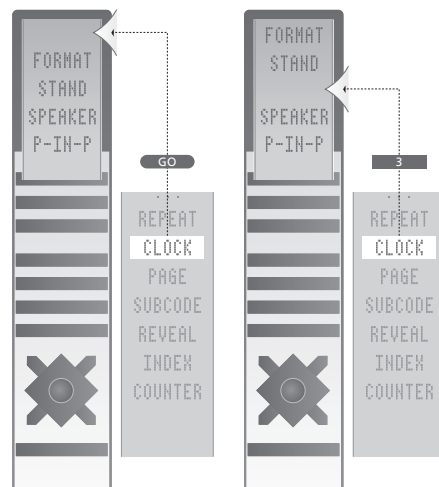

Tilføj en ekstra knap til Beo4, enten øverst på listen eller til en bestemt position.

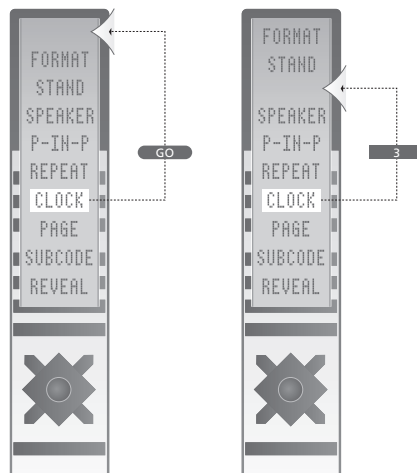

Flyt ekstra knapper, enten øverst på listen eller til en bestemt position.

I dette kapitel beskrives menusystemets overordnede struktur, så du kan finde rundt i de skærmmenuer, fjernsynet tilbyder.

Kapitlet giver dig også detaljerede oplysninger om de enkelte menuer, der tilbyder en lang række valgmuligheder for opsætning og justering.

I oversigten til højre kan du klikke på et menunavn for at komme frem til den side, der beskriver den pågældende menu.

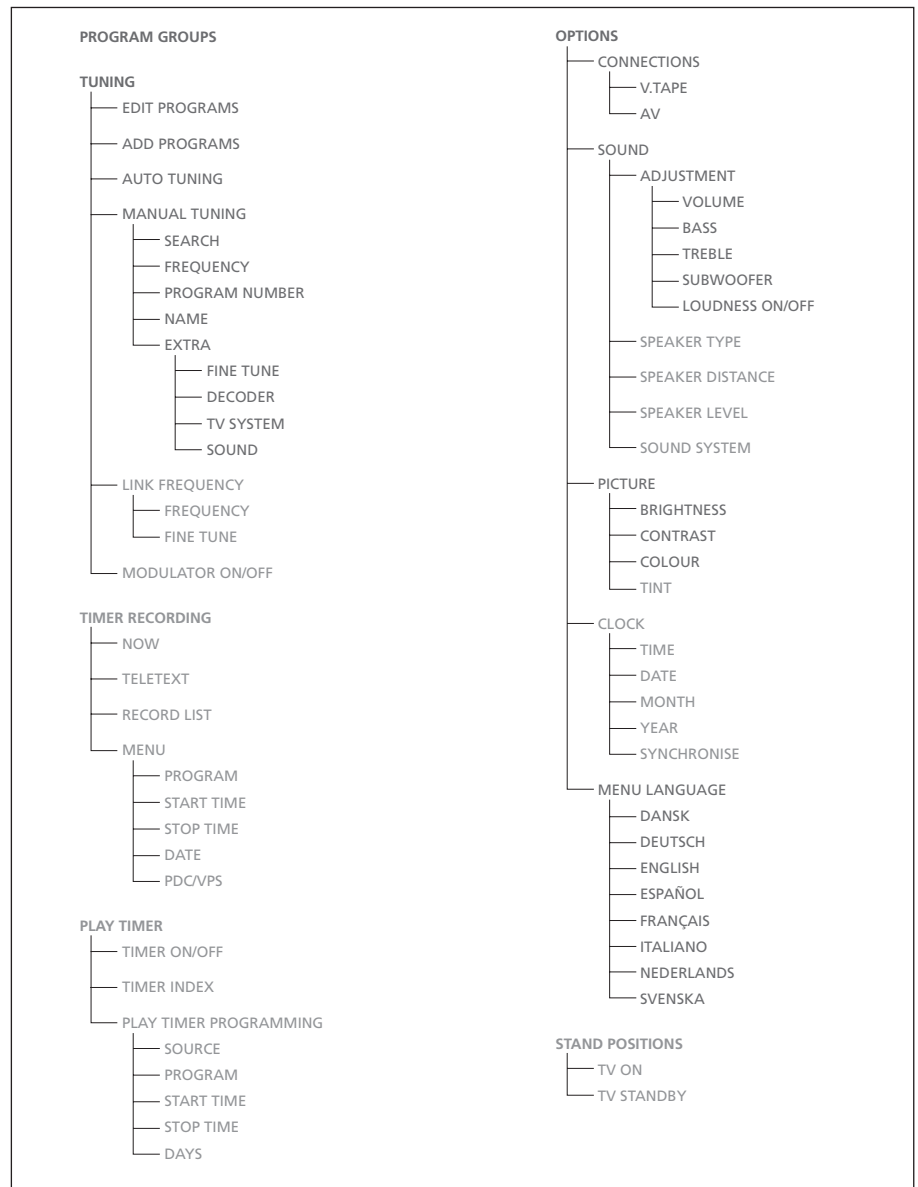

*Fjernsynets udvidede skærmmenusystem.
Tilstedeværelsen af gråtonede menupunkter
afhænger af, om de ekstra funktioner er
tilgængelige i dit system. Tryk på MENU på
Beo4 for at hente hovedmenuen frem.*

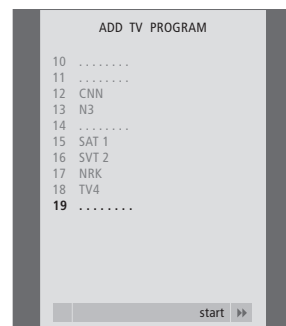
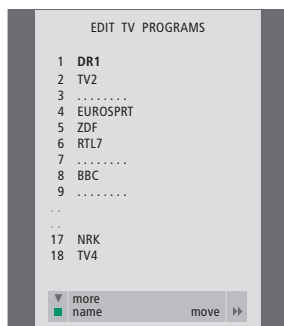
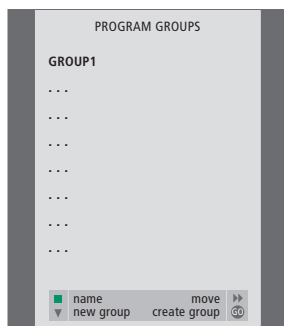

Det finder du i menuen PROGRAM GROUPS...

Du kan oprette programgrupper, navngive dem og kopiere tv-programmer ind i grupperne.

Hvis du vil have yderligere oplysninger, skal du se kapitlet 'Brug af grupper' på side 14 i den trykte vejledning.

Det finder du i menuen EDIT PROGRAMS...

Du har flere valgmuligheder, når menuen EDIT PROGRAMS vises på skærmen: Du kan flytte rundt på tv-programmerne for at ændre den rækkefølge, de står i på tv-listen. Du kan slette uønskede tv-programmer, og du kan navngive og omdøbe alle dine tv-programmer. Hvis du vil have yderligere oplysninger, skal du se kapitlet 'Redigering af programmer' på side 30 i den trykte vejledning.

Det finder du i menuen ADD PROGRAMS...

Funktionen ADD PROGRAMS er automatisk. Når indstillingen af de ekstra programmer er fuldført, vises menuen EDIT PROGRAMS automatisk.

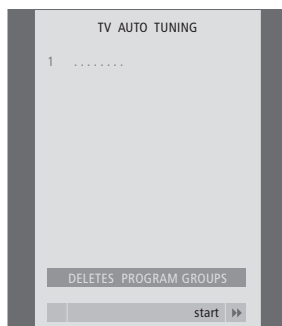

Det finder du i menuen AUTO TUNING...

Funktionen AUTO TUNING er automatisk. Når indstillingen af alle programmerne er fuldført, vises menuen EDIT PROGRAMS automatisk.

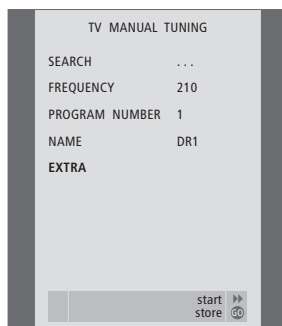

Det finder du i menuen

TV MANUAL TUNING...

SEARCH

Start søgefunktionen.

FREQUENCY

Vælg en frekvens at indstille på.

PROGRAM NUMBER

Gem eller skift programnummer. Du kan gemme 99 programmer.

NAME

Hent navngivningsmenuen frem og giv det valgte program et navn.

EXTRA

Hent ekstramenuen TV MANUAL TUNING frem.

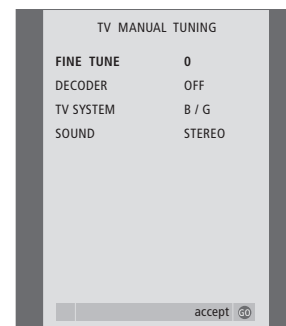

Det finder du i ekstramenuen

TV MANUAL TUNING...

FINE TUNE

Finindstil frekvensen for et program eller et indstillet program. Du kan finindstille inden for intervallet -8 – +8.

(DECODER)

En dekoder er nødvendig for modtagelse af kodede programmer. Normalt registreres dekoderen automatisk under indstillingen, men den kan vælges via denne menu mulighed. Sæt DECODER på en af følgende muligheder: ON (for dekoder aktiveret) eller OFF (for ingen dekoder). Hvis der er tilsluttet to dekodere, skal du vælge 1 eller 2.

(TV SYSTEM)

Tv-sendesystem – denne valgmulighed er kun tilgængelig på visse typer tv-apparater, da tv-sendesystemet normalt vælges automatisk.

SOUND (mono, stereo eller sprog)

Forskellige typer lyd kan være tilgængelige for forskellige programmer – mono, stereo eller forskellige sprog. Vælg mulighederne MONO (FM / NICAM monolyd), STEREO (NICAM / A2 stereolyd), MONO1 (monosprog 1), MONO2 (monosprog 2), MONO3 (monosprog 3) eller STEREO2 (stereosprog 2) for det relevante program eller den relevante frekvens.

Selvom du gemmer en lydtype/et sprog, kan du skifte mellem de forskellige typer, mens du ser et bestemt tv-program. Hvis du vil have yderligere oplysninger om de forskellige tilgængelige lydtyper, skal du se kapitlet 'Justering af lyd- og billedformat' på side 10 i den trykte vejledning.

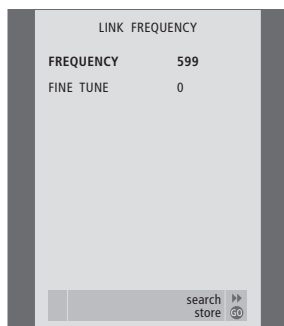

Det finder du i menuen LINK FREQUENCY...

FREQUENCY

Angiver den frekvens, der anvendes til Link-transmission.

FINE TUNE

Bruges til finindstilling af link frekvensen.
(Vises kun, når fjernsynet er sat op til brug i et linkrum).

Denne menu er kun tilgængelig, hvis der er indbygget en Master Link enhed (fås som ekstraudstyr) i fjernsynet.



Det finder du i menuen MODULATOR SETUP...

MODULATOR

Angiver, om modulatoren er aktiveret.
Mulighederne er ON eller OFF.

Denne menu er kun tilgængelig, hvis der er indbygget en system modulator (fås som ekstraudstyr) i fjernsynet.

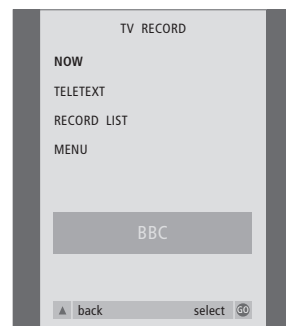

Det finder du i menuen TV RECORD...

NOW

Brug denne valgmulighed til at igangsætte en optagelse øjeblikkeligt. Du kan også trykke to gange på RECORD for at starte en optagelse øjeblikkeligt.

TELETEXT

Brug denne valgmulighed til at indstille en tidsprogrammeret optagelse via tekst-tv.

RECORD LIST

Brug denne valgmulighed til at kontrollere eller slette dine optagelser.

MENU

Brug denne valgmulighed til at tidsprogrammere en optagelse via optagemenuen.

Denne menu er kun tilgængelig, hvis der er tilsluttet en BeoCord V 8000 til fjernsynet.



Det finder du i menuen TIMER ON/OFF...

Vælg ON for at aktivere dine Timere og OFF for at deaktivere dem.

Denne menu er kun tilgængelig, hvis der er indbygget en Master Link enhed (fås som ekstraudstyr) i fjernsynet.



Det finder du i menuen PLAY TIMER...

SOURCE

Alt efter hvilken mulighed du vælger, angiver SOURCE enten, at en bestemt kilde skal tændes eller slukkes. Valgmulighederne er: TV... For at tænde for fjernsynet. (GROUPS)... Hvis du har oprettet programgrupper og valgt en gruppe som din kilde, før du foretager en Timer-programmering, kan du vælge et program fra denne gruppe som kilde for Timer-afspilningen. V.TAPE... For at tænde for en tilsluttet videobåndoptager.

DVD... For at tænde for en tilsluttet DVD-afspiller.

CD... For at tænde for en tilsluttet CD-afspiller.

N.MUSIC, N.RADIO... For at få adgang til musikfiler gemt på en PC eller til radio-sites på Internettet. Kontakt din Bang & Olufsen forhandler for at få yderligere oplysninger om, hvordan du får adgang til disse kilder.

A.TAPE... For at tænde for en tilsluttet kassettebåndoptager.

RADIO... For at tænde for en tilsluttet radio.

STANDBY... For at slukke for fjernsynet. Hvis du har tilsluttet andre kompatible video- eller musiksystemer til fjernsynet, slukkes de også.

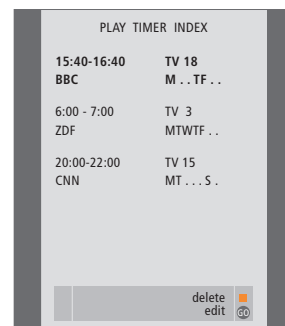

PROGRAM (Programnummer)

Når du har valgt kilde, skal du vælge det ønskede programnummer.

START TIME og STOP TIME

Indtast de tidspunkter, du ønsker, systemet skal starte og/eller stoppe på. Hvis du har programmeret Timer-kilden til STANDBY, kan du kun indtaste et stoptidspunkt.

DAYS

Vælg den/de bestemte ugedag(e) for udførelsen af den ønskede Timer. Alle ugedagene vises – startende med M for mandag.

Denne menu er kun tilgængelig, hvis Master Link enheden (fås som ekstraudstyr) er indbygget i fjernsynet, og du kan kun indtaste indstillinger i menuen, hvis den valgte kilde, f.eks. V TAPE, findes i din opsætning.

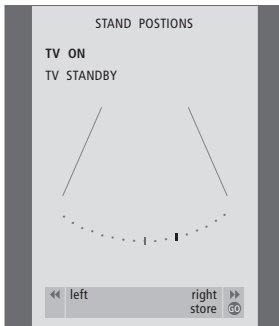

Det finder du i menuen STAND POSITIONS...

TV ON

Vælg en position, som fjernsynet skal stå i, når det er tændt.

TV STANDBY

Vælg en position, som fjernsynet skal stå i, når det er i stand-by.

Denne menu er kun tilgængelig, hvis fjernsynet er udstyret med den motorstyrede stand eller base (fås som ekstraudstyr).

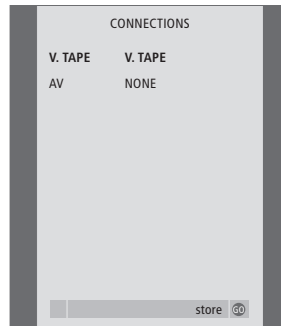

Det finder du i menuen CONNECTIONS...

V.TAPE

- NONE... hvis der ikke er tilsluttet udstyr.
- V.TAPE... hvis du har tilsluttet en BeoCord V 8000 videobåndoptager eller en anden videobåndoptager.
- V.TAPE+DECODER... hvis du har tilsluttet en BeoCord V 8000 med en dekoder tilsluttet.
- V.TAPE+STB... hvis du har tilsluttet en BeoCord V 8000 med en set-top boks tilsluttet.
- DECODER... hvis du har tilsluttet en dekoder.
- V.AUX... hvis du har tilsluttet en anden type ekstraudstyr.
- STB... hvis du har tilsluttet en set-top boks.

Hvis du tilslutter en BeoCord V 8000, er de eneste indstillingsmuligheder for V.TAPE: V.TAPE, V.TAPE+STB og V.TAPE+DECODER.

AV

- NONE... hvis der ikke er tilsluttet udstyr.
- DECODER... hvis du har tilsluttet en dekoder. Hvis fjernsynet er udstyret med en Master Link enhed (fås som ekstraudstyr), skal du i stedet tilslutte dekoderen til V.TAPE-stikket.
- EXPANDER... hvis du har tilsluttet en Expander boks med andet ekstraudstyr tilsluttet.
- EXPANDER+DEC... hvis du har tilsluttet en Expander boks med en dekoder tilsluttet.
- V.AUX... hvis du har tilsluttet en anden type ekstraudstyr.
- DVD... hvis du har tilsluttet en DVD-afspiller eller lignende enheder.
- STB... hvis du har tilsluttet en set-top boks.

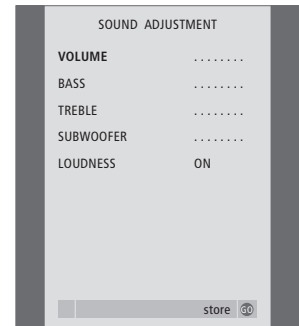

Det finder du i menuen

SOUND ADJUSTMENT...

VOLUME

Justerer den lydstyrke, fjernsynet bruger, når du tænder for det.

(CENTRE)

Kun tilgængelig, hvis du har tilsluttet højttalere til fjernsynet. Justerer balancen mellem de eksterne og interne højttalere.

BALANCE

Justerer balancen mellem højttalerne.

BASS

Justerer basniveauet.

TREBLE

Justerer diskantniveauet.

(LOUDNESS)

Kun tilgængelig, hvis du har tilsluttet højttalere til fjernsynet. Loudness-funktionen kompenserer for det menneskelige øres manglende følsomhed over for høje og lave frekvenser. Disse frekvenser fremhæves ved lav lydstyrke, så lav musik bliver mere dynamisk. Loudness kan indstilles til ON eller OFF.

(DEFAULT)

Kun tilgængelig, hvis du har tilsluttet højttalere til fjernsynet og har valgt en videokilde. Angiver standardhøjttalerkombinationen. Følgende kombinationer er mulige:
 SPEAKER 1 til de indbyggede højttalere.
 SPEAKER 3 både til indbyggede og eksterne højttalere.

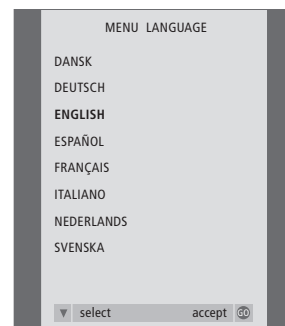
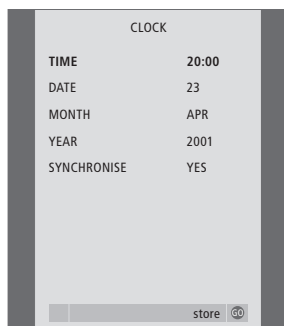

Det finder du i menuen PICTURE...

BRIGHTNESS

Justerer billedets skarphed.

CONTRAST

Justerer billedets kontrastniveau.

COLOUR

Justerer billedets farvestyrke.

Videokilder, der gør brug af NTSC-signaler, har en fjerde justeringsmulighed – Tint (farvetone eller nuance) – der kan justeres.

Det finder du i menuen CLOCK...

TIME

Angiver tidspunkt.

DATE

Angiver dag.

MONTH

Angiver måned.

YEAR

Angiver år.

SYNCHRONISE

Til synkronisering af det indbyggede ur med tekst-tv.

Denne menu er kun tilgængelig, hvis der er indbygget en Master Link enhed (fås som ekstraudstyr) i fjernsynet.

Det finder du i menuen MENU LANGUAGE...

Vælg mellem de viste sprog.

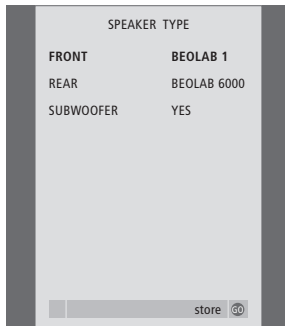

Det finder du i menuen SPEAKER TYPE...

- FRONT**
Vælg dine højttalere: NONE, BEOLAB 4000, BEOLAB 6000, BEOLAB 8000, BEOLAB 1, BEOLAB PENTA.
- REAR**
Vælg dine højttalere: NONE, BEOLAB 4000, BEOLAB 6000, BEOLAB 8000, BEOLAB 1, BEOLAB PENTA.
- SUBWOOFER**
Angiv, om du har tilsluttet en BeoLab 2 subwoofer. Valgmulighederne er YES eller NO.

Denne menu er kun tilgængelig, hvis der er indbygget en surround sound enhed (fås som ekstraudstyr) i fjernsynet.



Det finder du i menuen SPEAKER DISTANCE...

- CENTRE**
Vælg den omtrentlige direkte afstand i meter mellem din tv-position og fjernsynet.
- LEFT FRONT**
Vælg den omtrentlige direkte afstand i meter mellem din tv-position og den venstre fronthøjttaler.
- RIGHT FRONT**
Vælg den omtrentlige direkte afstand i meter mellem din tv-position og den højre fronthøjttaler.
- RIGHT REAR**
Vælg den omtrentlige direkte afstand i meter mellem din tv-position og den højre baghøjttaler.
- LEFT REAR**
Vælg den omtrentlige direkte afstand i meter mellem din tv-position og den venstre baghøjttaler.

Denne menu er kun tilgængelig, hvis der er indbygget en surround sound enhed (fås som ekstraudstyr) i fjernsynet.

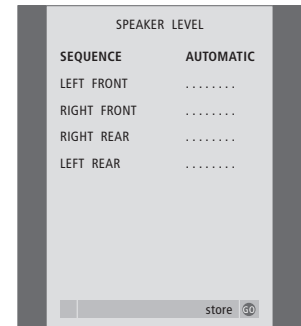

Det finder du i menuen SPEAKER LEVEL...

- LEFT FRONT**
Justerer lydniveauet på din venstre fronthøjttaler.
- RIGHT FRONT**
Justerer lydniveauet på din højre fronthøjttaler.
- RIGHT REAR**
Justerer lydniveauet på din højre baghøjttaler.
- LEFT REAR**
Justerer lydniveauet på din venstre baghøjttaler.

...de to lydsekvensvalg

- AUTOMATIC**
Hvis du vælger den automatiske sekvens, skifter lyden automatisk mellem de eksterne højttalere hvert 2–3 sekund. For at justere højttalerniveauerne skal du flytte markøren til den højttaler, du ønsker at justere først.
- MANUAL**
Hvis du vælger den manuelle sekvens, følger lyden den højttaler, du fremhæver på menuen. Du kan derefter justere lyden i overensstemmelse hermed. Når markøren er placeret på SEQUENCE, hører du lyden i midterhøjttaleren.

Denne menu er kun tilgængelig, hvis der er indbygget en surround sound enhed (fås som ekstraudstyr) i fjernsynet.

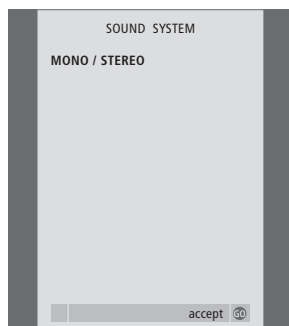

Det finder du i menuen SOUND SYSTEM...

Følgende lydsystemer kan ses i menuen:
DOLBY 3 STEREO, DOLBY PRO LOGIC,
DOLBY DIGITAL, DOLBY D + PRO LOGIC,
DTS DIGITAL SURROUND, MONO/STEREO.

Denne menu er kun tilgængelig, hvis der er indbygget en surround sound enhed (fås som ekstraudstyr) i fjernsynet.

Indeks

Beo4 fjernbetjening

Præsentation af BeoVision 3 og Beo4,
Vejledning s. 4

Rengør Beo4, *Vejledning s. 47*

Skift batterier på Beo4, *Vejledning s. 47*

[Tilpas Beo4, 23](#)

BeoLink

[Betjening i linkrum, 14](#)

[Det finder du i menuen LINK FREQUENCY, 28](#)

[Det finder du i menuen MODULATOR SETUP, 28](#)

[Fjernsynet i et linkrum, 13](#)

[Fordel lyd og billede med BeoLink, 11](#)

[Link frekvens, 12](#)

[Linktilslutninger, 11](#)

Master Link stik, *Vejledning s. 44*

[Programmer Options – fjernsynet i et](#)

[linkrum, 13](#)

[System modulator, 12](#)

[Tilslutninger – fjernsynet i et linkrum, 13](#)

Billede

[Det finder du i menuen PICTURE, 31](#)

Juster billedformat, *Vejledning s. 9*

Juster lysstyrke, farve eller kontrast,

Vejledning s. 38

Dekoder

AV-stikpanel, *Vejledning s. 44*

[Tilslut en dekoder, 3](#)

Displays og menuer

[Skærmmenuer, 25](#)

Viste oplysninger og menuer, *Vejledning s. 5*

Fjernsynspositioner

[Det finder du i menuen STAND POSITIONS, 30](#)

Drej fjernsynet, *Vejledning s. 9*

Indstil positioner, som fjernsynet skal dreje til,

Vejledning s. 36

Grupper

[Det finder du i menuen](#)

[PROGRAM GROUPS, 26](#)

Flyt programmer i en gruppe, *Vejledning s. 15*

Opret grupper, *Vejledning s. 14*

Vælg programmer i en gruppe, *Vejledning s. 14*

Hovedtelefoner

Tilslut til stikpanelet på fronten,

Vejledning s. 45

Højttalere

[Få vist navnet på det aktive lydssystem, 22](#)

Højttalerstikpanel og digitalt

indgangsstikpanel, *Vejledning s. 44*

[Højttalertilslutninger – surround sound, 16](#)

[Indstil højttalerafstand, 18](#)

[Kalibrer lydniveauet, 19](#)

[Lydjusteringer, 20](#)

[Placer eksterne højttalere, 16](#)

Skift højttalerbalance eller -kombination,

Vejledning s. 11

[Tilslut højttalere, 17](#)

[Vælg en højttalerkombination, 21](#)

Indstil

Automatisk indstilling – førstegangsopsætning
af fjernsynet, *Vejledning s. 28*

[Det finder du i ekstramenuen](#)

[TV MANUAL TUNING, 27](#)

[Det finder du i menuen ADD PROGRAMS, 26](#)

[Det finder du i menuen AUTO TUNING, 27](#)

[Det finder du i menuen](#)

[TV MANUAL TUNING, 27](#)

Flyt indstillede programmer, *Vejledning s. 30*

Genindstil via automatisk indstilling,

Vejledning s. 34

Juster indstillede programmer, *Vejledning s. 33*

Navngiv indstillede programmer,

Vejledning s. 31

Slet indstillede programmer, *Vejledning s. 32*

Tilføj nye tv-programmer, *Vejledning s. 35*

Kontakt

Kontakt Bang & Olufsen, *Vejledning s. 50*

Lyd

[Det finder du i menuen](#)

[SOUND ADJUSTMENT, 30](#)

[Det finder du i menuen SOUND SYSTEM, 33](#)

[Det finder du i menuen SPEAKER DISTANCE, 32](#)

[Det finder du i menuen SPEAKER LEVEL, 32](#)

[Det finder du i menuen SPEAKER TYPE, 32](#)

[Højttalertilslutninger – surround sound, 16–22](#)

Juster eller fjern lyden fra højttalerne,

Vejledning s. 10

Skift balance, bas, diskant eller loudness,

Vejledning s. 39

Skift højttalerbalance eller -kombination,

Vejledning s. 11

Skift lydtype eller sprog, *Vejledning s. 10*

Master Link

AV-stikpanel, *Vejledning s. 44*

[Fjernsynet i et linkrum, 13](#)

[Fordel lyd og billede med BeoLink, 11](#)

[Tilslut og betjen et musiksystem, 9](#)

PIN-kode

Aktiver PIN-kodesystemet, *Vejledning s. 20*

Brug din PIN-kode, *Vejledning s. 21*

Hvis du har glemt din PIN-kode, *Vejledning s. 21*

Skift eller slet din PIN-kode, *Vejledning s. 20*

Placering

Sæt fjernsynet op, *Vejledning s. 42*

Set-top boks

Brug en set-top boks i et linkrum,

Vejledning s. 23

Brug set-top boksens egen menu,

Vejledning s. 23

Generel betjening med Beo4, *Vejledning s. 23*

Menuen Set-top Box Controller, *Vejledning s. 22*

[Tilslut en set-top box, 3](#)

Sprog

[Det finder du i menuen MENU LANGUAGE, 31](#)

Førstegangsopsætning – vælg menusprog,

Vejledning s. 28

Skift lydtype eller sprog, *Vejledning s. 10*

Vælg menusprog, *Vejledning s. 40*

Stand

Bestem midterpositionen – førstegangsopsætning, *Vejledning s. 29*
[Det finder du i menuen STAND POSITIONS, 30](#)
 Drej fjernsynet, *Vejledning s. 9*
 Indstil positioner, som fjernsynet skal dreje til, *Vejledning s. 36*

Stikpaneler

AV-stikpanel, *Vejledning s. 44*
 Højtalerstikpanel og digitalt indgangsstikpanel, *Vejledning s. 44*
 Stikpanelet på fronten, *Vejledning s. 45*

Tekst-tv

Daglig brug af MEMO-sider, *Vejledning s. 13*
 Gem foretrukne tekst-tv-sider, *Vejledning s. 13*
 Grundlæggende funktioner i tekst-tv, *Vejledning s. 12*
 Tidsprogrammeret optagelse via tekst-tv, *Vejledning s. 24*

Tilslutninger

Antenne-og lysnettilslutning, *Vejledning s. 43*
 AV-stikpanel, *Vejledning s. 44*
[BeoCord V 8000 videobåndoptager, 6](#)
[Dekoder, 3](#)
[Det finder du i menuen CONNECTIONS, 30](#)
[DVD 1, 5](#)
 Hovedtelefoner, *Vejledning s. 45*
[Højtalere, 16](#)
 Højtalerstikpanel og digitalt indgangsstikpanel, *Vejledning s. 44*
[Linktilslutninger, 11](#)
[Musiksystem – tilslut til fjernsynet, 9](#)
[Registrer ekstra videoudstyr, 7](#)
[Set-top boks, 4](#)
 Stikpanelet på fronten, *Vejledning s. 45*
[Tilslutninger – fjernsynet i et linkrum, 13](#)

Timer

Få fjernsynet til at starte og stoppe automatisk, *Vejledning s. 18*
 Få vist, rediger eller slet en Timer, *Vejledning s. 19*
 Indstil tidspunkt og dato, *Vejledning s. 37*
 Tidsprogrammeret optagelse via tekst-tv, *Vejledning s. 24*
 Timer-afspilning og Timer stand-by, *Vejledning s. 18*

TV-programmer

Automatisk indstilling – førstegangsopsætning af fjernsynet, *Vejledning s. 28*
[Det finder du i ekstramenuen TV MANUAL TUNING, 27](#)
[Det finder du i menuen ADD PROGRAMS, 26](#)
[Det finder du i menuen AUTO TUNING, 27](#)
[Det finder du i menuen EDIT PROGRAMS, 26](#)
[Det finder du i menuen PROGRAM GROUPS, 26](#)
[Det finder du i menuen TV MANUAL TUNING, 27](#)
 Flyt indstillede programmer, *Vejledning s. 30*
 Genindstil via automatisk indstilling, *Vejledning s. 34*
 Hent en tv-liste frem, *Vejledning s. 8*
 Juster indstillede programmer, *Vejledning s. 33*
 Navngiv indstillede programmer, *Vejledning s. 31*
 Slet indstillede programmer, *Vejledning s. 32*
 Tilføj nye tv-programmer, *Vejledning s. 35*
 Vælg et tv-program, *Vejledning s. 8*

Undertekster

Undertekster fra tekst-tv, *Vejledning s. 12*

Ur

[Det finder du i menuen CLOCK, 31](#)
 Indstil tidspunkt og dato, *Vejledning s. 37*

Vedligeholdelse

Kontrastskærmen, *Vejledning s. 46*
 Rengør Beo4, *Vejledning s. 47*
 Rengør kabinetoverflader, *Vejledning s. 46*
 Skift batterier på Beo4, *Vejledning s. 47*
 Sæt fjernsynet op, *Vejledning s. 42*

Videobåndoptager – BeoCord V 8000

Afspil og søg gennem et bånd, *Vejledning s. 24*
 Hvis du har en BeoCord V 8000, *Vejledning s. 24*
 Kontrollér allerede indstillede optagelser, *Vejledning s. 25*
 Optag via en skærmmenu, *Vejledning s. 25*
 Tidsprogrammeret optagelse via tekst-tv, *Vejledning s. 25*

Videokamera

Kopier fra et videokamera, *Vejledning s. 45*
 Se videooptagelser på fjernsynet, *Vejledning s. 45*
 Tilslut videokamera – stikpanelet på fronten, *Vejledning s. 45*